

## KOVALI ELEVATÖR E450-500-600

## E450-500-600

**ALTINBİLEK Kovalı Elevatörleri**, toz ve granül ürünlerin hasarsız bir şekilde dikey yönde taşınması için tasarlanmıştır. Tamamen kapalı, sızdırmaz bir yapıya sahiptir. Yüklemin yapıldığı bir alt başlık, dikey boru bölümü ve bir üst başlıktan oluşmaktadır.

### ÖZELLİKLERİ

- Kauçuk Kaplı Tahrik Tamburu
- Geri Döndürmez Mekanik Kilit
- Ağırlıklı Bant Germe Sistemi
- Her İki Taraftan Besleme
- Ürün Temas Yüzeylerinde Değiştirilebilir Aşınma Plakaları
- Sızdırmaz Şaft Keçeleri
- Ağır Hizmet Blok Yataklar
- Bakım İçin Parçalı Üst Başlık

### TAHRİK SİSTEMİ

- Sağ Veya Sol Tarafa Monte Edilebilen Tahrik Sistemi
- Kayış Kasnak Bağlantılı Güç Aktarımı(Standart)
- Redüktörlü Motor Boş Mil(Opsiyonel)
- Redüktörlü Motor Dolu Mil Ve Kaplin(Opsiyonel)
- Yardımcı Tahrikli Endüstriyel Redüktör(Opsiyonel)

### GÜVENLİK SİSTEMİ

- Devir Sensörü(Standart)
- Üst Başlık Patlama Bacası(Standart)
- Boru Patlama Kapakları(Standart)
- Bant Kaydı Sensörü(Opsiyonel)
- Rulman Isı Algılama Sensörü(Opsiyonel)
- Rulman Titreşim Algılama Sensörü(Opsiyonel)

### AKSESUARLAR

- Kolay Açılır Bakım, Kontrol Ve Temizleme Kapakları
- Giriş Modülü
- Çıkış Modülü
- Izgaralı Alt Başlık Tamburu(Opsiyonel)
- Besleme Bölümünde Levha Mıknatıs(Opsiyonel)
- Boru Bölümünde Lokal Filtre(Opsiyonel)
- Şeffaf Gözlem Penceresi (Standart)

### TEKNİK ÖZELLİKLER

Makine	E450	E500	E600
Maksimum Kapasite	595m <sup>3</sup> /h	650m <sup>3</sup> /h	790m <sup>3</sup> /h
Maksimum Bant Hızı	3.60m/s	3.20m/s	3.60m/s
Tahrik Sistemi	Uygulamaya göre		
Ses Seviyesi	70-85 dB		
Çalışma Koşulları	-15°C ÷ 40°C ortam		

### MALZEMELER

Gövde	Standart	Galvanizli Çelik ve Sıcak Daldırma Galvaniz Kaplama
	Opsiyonel	Paslanmaz Boyalı (Karbon Çelik)
Aşınma Plakaları	Standart	Plastik
	Opsiyonel	Hardox
Bant	Standart	Antistatik
	Opsiyonel	Antistatik Nitril (Yağa Dayanıklı) Gıdaya Uygun (FDA Onaylı)
Kova	Standart	Plastik (TAPCO)
	Opsiyonel	Çelik Paslanmaz Çelik

### UYUMLULUK

ATEX	Standart	Zone Dışı
	Opsiyonel	Zone 22 - 21

NOT: ATEX uyumluluğu için özel gereksinimler gereklidir.



## KOVALI ELEVATÖR E450-500-600

## E450-500-600

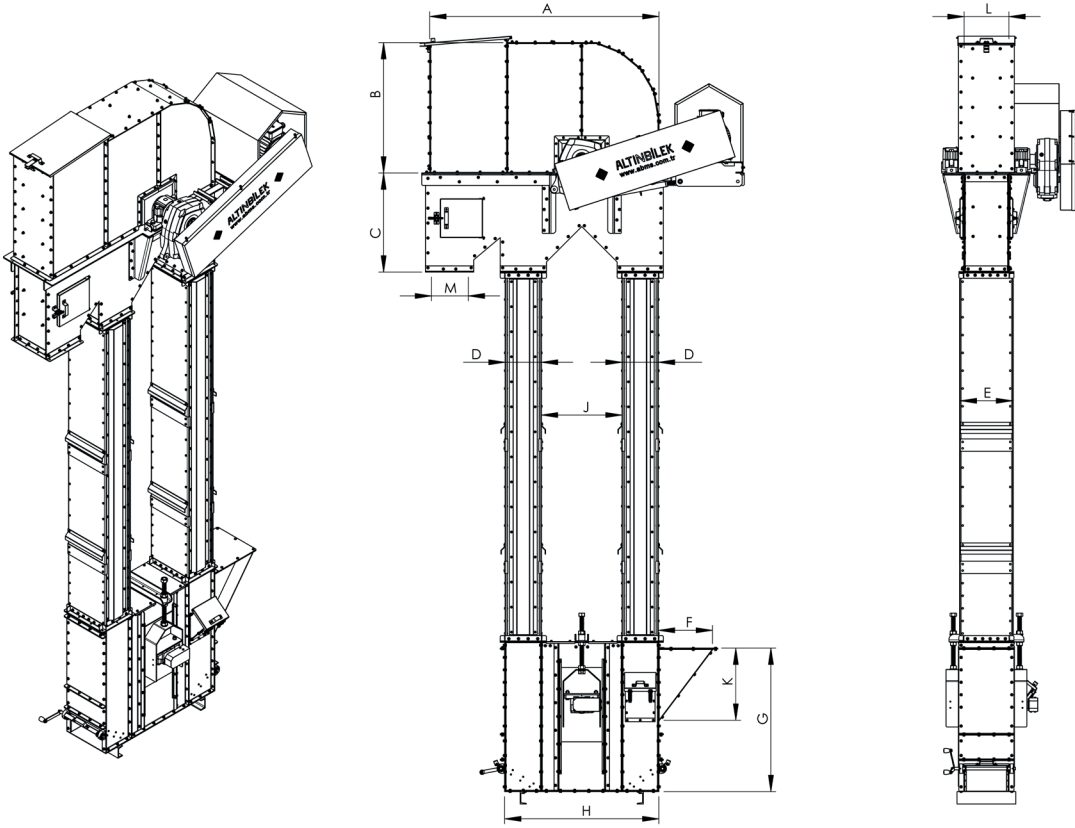

MODEL	A(mm)	B(mm)	C(mm)	D(mm)	E(mm)	F(mm)	G(mm)	H(mm)	J(mm)	K(mm)	L(mm)	M(mm)
E450	2765	1235	1185	360	770	695	1795	1650	920	930	695	452x670
E500	3075	1400	1385	400	1075	780	1845	1885	1095	1040	965	695x936
E600	3075	1400	1385	400	1075	780	1845	1885	1095	1040	965	695x936

Tasarımlar ve Ölçüler Haber Vermeden Değişirilebilir